

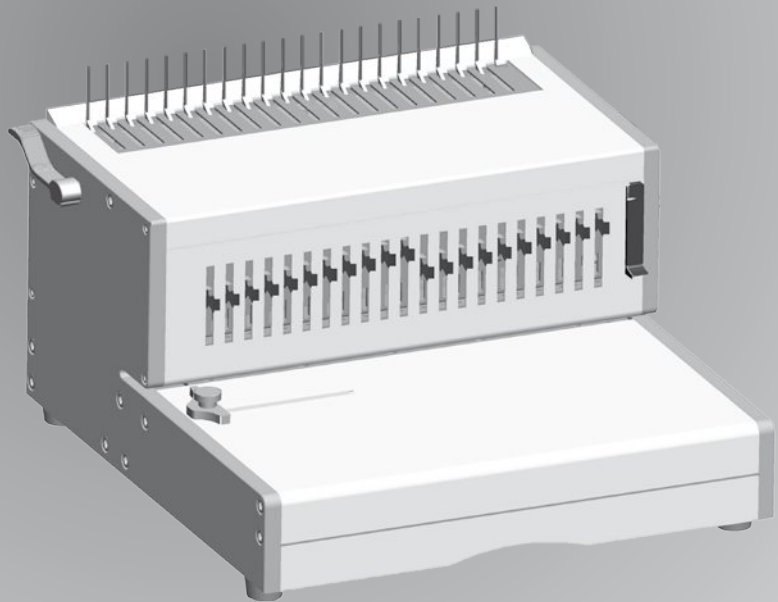

# Heavy Duty Electric Comb Binder

Orion<sup>e</sup> 500



- E** Please read these instructions before use.
- F** Veuillez lire ces instructions avant l'utilisation.
- S** Lea estas instrucciones antes del usarlo.

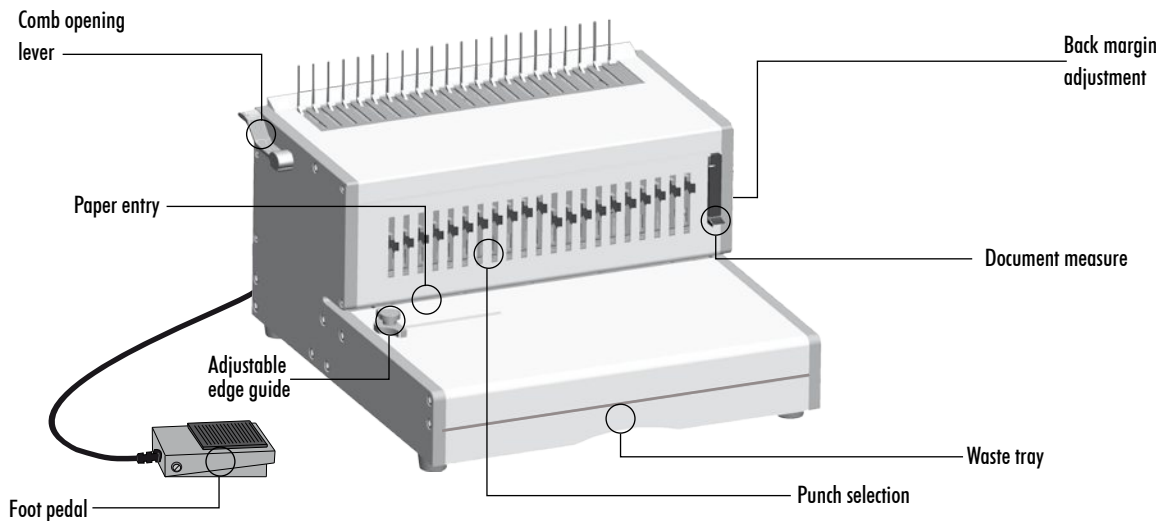

## CAPABILITIES

### Punching Capacity

|                              |          |
|------------------------------|----------|
| <b>Paper sheets</b>          |          |
| 70 - 80g / 20lb              | 30 sheet |
| <b>Transparent covers</b>    |          |
| 100-200 micron / 4 - 8 Mil.  | 4 sheet  |
| 200+ micron / 8+ Mil.        | 3 sheet  |
| <b>Other standard covers</b> |          |
| 160-270g / 40 - 60lb         | 4 sheet  |
| 270+ g / 60+ lb              | 3 sheet  |

### Binding Capacity

|                           |                    |
|---------------------------|--------------------|
| Max binding comb size     | 2"                 |
| Max document (80g / 20lb) | approx. 500 sheets |

### Technical Data

|                        |                              |
|------------------------|------------------------------|
| Paper dimensions       | A4, A5, US letter, US cover  |
| Punching slots         | 21                           |
| Releasable dies        | 21 dies (1 - 21)             |
| Adjustable back margin | 5 positions - (.09" - 0.25") |
| Slot pitch             | 14.28 mm / 9/16"             |
| Adjustable edge guide  | Yes                          |
| Waste tray capacity    | approx. 1800 sheets          |
| Net weight             | 17 kg / 37lb                 |
| Dimensions (WxDxH)     | 9.75" x 15.75" x 15.75"      |
| Voltage                | 120V 60Hz                    |
| Motor wattage          | 120W 2.0 Amps                |

## IMPORTANT SAFETY INSTRUCTIONS - KEEP FOR FUTURE USE

When punching;

- always ensure the machine is on a stable surface
- test punch scrap sheets and set the machine before punching final documents
- remove staples and other metal articles prior to punching
- never exceed the machines quoted performance

The machine is for indoor use only.

Keep the machine away from heat and water sources.

Never attempt to open or otherwise repair the machine.

When binding;

- Keep the machine away from heat and water sources.
- Never attempt to open or otherwise repair the machine.
- The machine is for indoor use only. Plug the machine into an easily accessible socket.

- Note – this machine has a thermal cut-out device which activates when the machine is overheated during use. It will automatically reset when the machine is safe to operate.

### Need Help?

Let our experts help you with a solution.

Customer Service... [www.fellowes.com](http://www.fellowes.com)

Always call Fellowes before contacting your place of purchase (see the rear cover for contact details).

## COMB DIAMETER & DOCUMENT SIZES

### Comb diameter sizes

To select the correct size comb diameter for a document use the document measure card as printed on the machine.

| A                    | 2-20    | 6 mm                            | 1/4 "   | 2.5 mm |
|----------------------|---------|---------------------------------|---------|--------|
| B                    | 21-40   | 8 mm                            | 5/16 "  |        |
| C                    | 41-55   | 10 mm                           | 3/8 "   |        |
| D                    | 56-65   | 12 mm                           | 1/2 "   | 3.5 mm |
| E                    | 66-100  | 14 mm                           | 9/16 "  |        |
| F                    | 101-115 | 16 mm                           | 5/8 "   |        |
| G                    | 116-135 | 19 mm                           | 3/4 "   | 4.5 mm |
| H                    | 136-180 | 22 mm                           | 7/8 "   |        |
| I                    | 181-210 | 25 mm                           | 1 "     |        |
| J                    | 211-240 | 28 mm                           | 1 1/8 " | 5.5 mm |
| K                    | 241-280 | 32 mm                           | 1 1/4 " |        |
| L                    | 281-310 | 35 mm                           | 1 3/8 " |        |
| M                    | 311-340 | 38 mm                           | 1 1/2 " | 6.5 mm |
| N                    | 341-410 | 45 mm                           | 1 3/4 " |        |
| O                    | 411-500 | 51 mm                           | 2 "     |        |
| <b>Max capacity:</b> |         | Paper x30 sheets (80gsm / 20lb) |         |        |
|                      |         | PVC x4 sheets (200mic / 8mil)   |         |        |

## SET UP

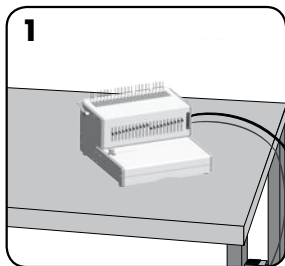

1  
Ensure the machine is on a stable surface.

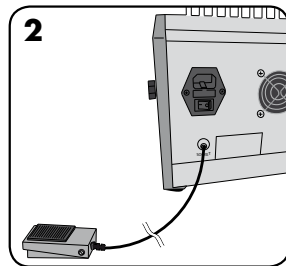

2  
Plug the foot pedal into the socket located on the rear of the machine.

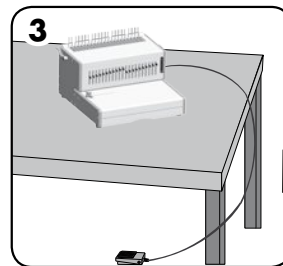

3  
Place the foot pedal on the floor.

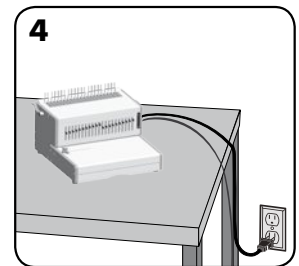

4  
Plug the machine into an easily accessible main socket.

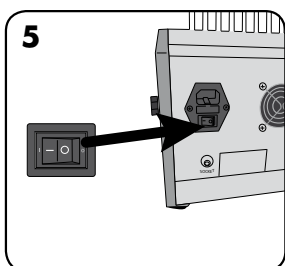

5  
Switch the power on (located at the rear of the machine).

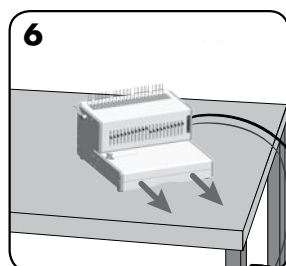

6  
Check the waste tray is empty and correctly fitted.

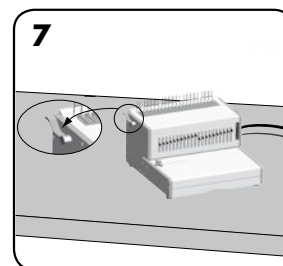

7  
Ensure the comb opening lever is pushed backwards.

## BEFORE YOU BIND

**1**

|   |         |       |       |        |
|---|---------|-------|-------|--------|
| A | 2-20    | 8 mm  | 114"  |        |
| B | 21-43   | 8 mm  | 1316" | 2.5 mm |
| C | 41-55   | 10 mm | 138"  |        |
| D | 56-65   | 12 mm | 172"  |        |
| E | 66-110  | 14 mm | 191"  | 3.5 mm |
| F | 101-115 | 16 mm | 58"   |        |
| G | 116-135 | 18 mm | 314"  | 4.5 mm |
| H | 136-165 | 22 mm | 1736" |        |
| I | 161-210 | 25 mm | 1"    |        |
| J | 211-240 | 28 mm | 118"  | 5.5 mm |
| K | 241-250 | 32 mm | 1116" |        |
| L | 251-310 | 35 mm | 138"  |        |
| M | 311-340 | 38 mm | 1172" | 6.5 mm |
| N | 341-410 | 45 mm | 1636" |        |
| O | 411-500 | 51 mm | 2"    |        |

Paper: x30 sheets (80gsm / 20lb)  
 Max capacity: PVC: x4 sheets (200mic / 8mil)

Select the correct comb diameter using the document measure.

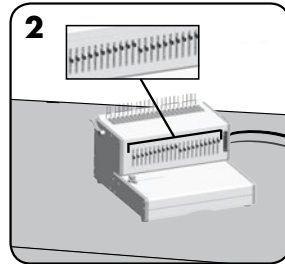

Select the correct punch profile for the sheet size. Select releasable dies as appropriate.

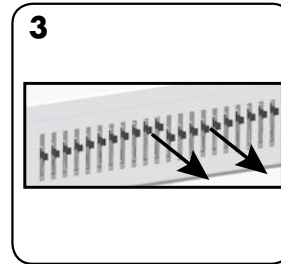

To cancel a punch, pull the pin forward. Test punch a sheet.

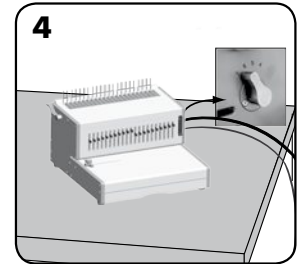

Select the correct back margin depth for the number of sheets.

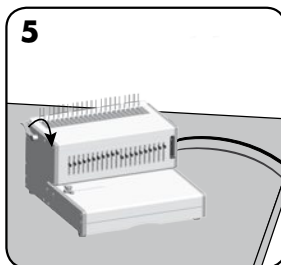

Insert the plastic comb into the opening mechanism. Pull comb-opening lever forward to open the comb.

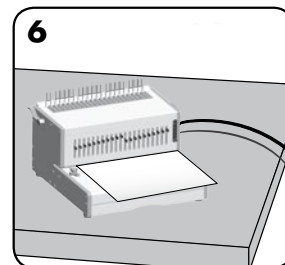

Press the foot pedal to test punch scrap sheets to check edge guide setting.

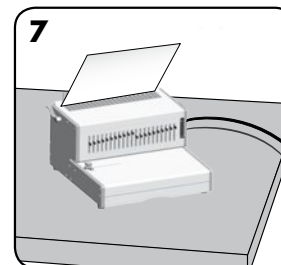

Load punched sheets directly onto the open comb.

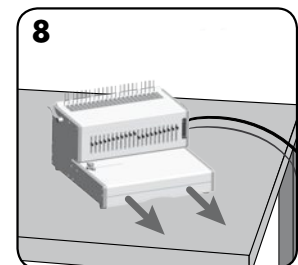

Empty waste tray regularly - ideally after each use.

## BINDING A DOCUMENT

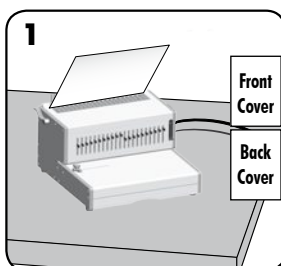

Press the foot pedal to punch front and back covers first.

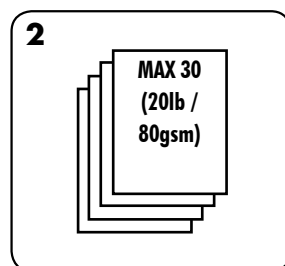

Press the foot pedal to punch sheets in small batches that do not overload the machine or the user.

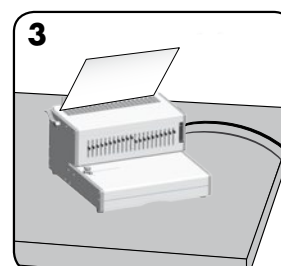

Load punched sheets directly onto the opened comb. Starting with the front of the document.

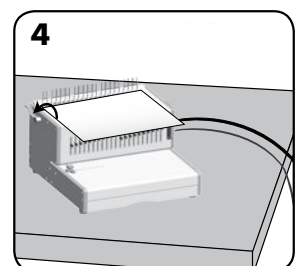

When all punched sheets are loaded onto the comb, push the comb lever backwards to close the comb and remove the bound document.

## CORRECTING A BOUND DOCUMENT

Additional sheets may be added or removed at any time by opening and then closing the comb as previously described.

## REMOVAL OF WASTE CLIPPINGS

The tray should be emptied after every 50 operations to ensure no blockages occur.

## TROUBLESHOOTING

This machine is fitted with a fuse, located between the main switch and main socket on the rear of the machine. To replace the fuse;

- Isolate the machine from the main supply.
- Open the fuse holder with a screwdriver blade.  
The holder contains two fuses, the loose fuse is a spare.
- Insert a new fuse in the holder and replace the holder in to the machine.

**NOTE:** Always use the recommended fuse (120W / 2A) and DO NOT replace it with one of a different rating.

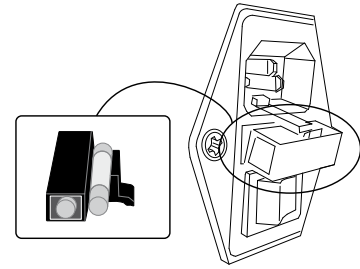

| Problem                              | Cause   | Solution  |
|--------------------------------------|---|---|
| No power                             | Machine is not switched on                    | Switch on machine at rear next to plug inlet and at the socket  |
| Not punching                         | Thermal cut-out switch has activated          | Allow machine to cool down for 30-60 minutes.   |
| Punched holes are not central        | Edge guide not set                            | Adjust edge guide until hole pattern is correct   |
| Machine will not punch               | Blockage                                      | Check waste tray is empty. Check for blockage to paper entry  |
| Punch holes are not parallel to edge | Debris is stuck below dies                    | Take stiff cardboard and slide into the paper entry. Move the cardboard sideways to release any stray clippings into the waste tray |
| Partial holes                        | Sheets not correctly aligned to punch pattern | Adjust edge guide and test punch scrap sheets until correct   |
| Missing holes                        | Selectable dies are not selected to punch     | Check the current dies are selected to punch holes. To select a die, push selector switch down at the front                         |
| Damaged hole edges                   | Possibly overloading the machine              | Punch plastic covers with paper sheets. Reduce number of sheets being punched   |

## WORLDWIDE WARRANTY

Fellowes warrants all parts of the binder to be free of defects in material and workmanship for 1 year from the date of purchase by the original consumer. If any part is found to be defective during warranty period, your sole and exclusive remedy will be repair or replacement, at Fellowes' option and expense, of the defective part. This warranty does not apply in cases of abuse, mishandling or unauthorized repair. Any implied warranty, including that of merchantability or fitness for particular purpose, is hereby limited in duration

to the appropriate warranty period set forth above. In no event shall Fellowes be liable for any consequential damages attributable to this product. This warranty gives you specific legal rights. You may have other legal rights that vary from this warranty. The duration, terms and conditions of this warranty are valid worldwide, except where different limitations, restrictions or conditions may be required by local law. For more details or to obtain services under this warranty, please contact Fellowes or your dealer.

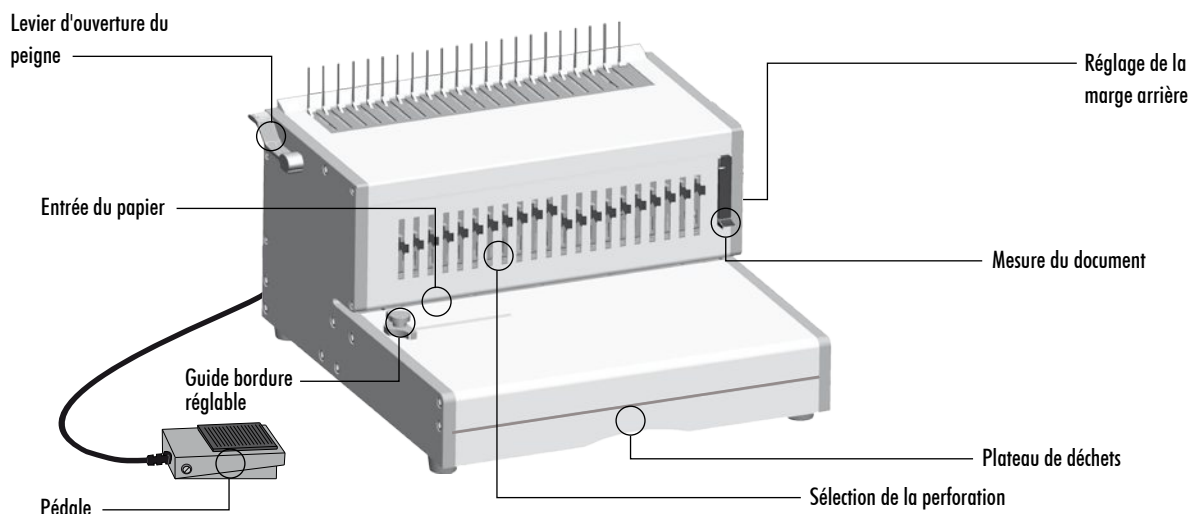

## CAPACITÉS

### Capacité de perforation

| Feuilles de papier            |             |
|-------------------------------|-------------|
| 70 - 80 g / 20 lb             | 30 feuilles |
| Couvertures transparentes     |             |
| 100-200 microns / 4 - 8 Mil   | 4 feuilles  |
| 200 microns et + / 8 Mil et + | 3 feuilles  |
| Autres couvertures standard   |             |
| 160-270 g / 40 - 60 lb        | 4 feuilles  |
| 270 g et + / 60 lb et +       | 3 feuilles  |

### Capacité de reliure

|  |                      |
|--|----------------------|
| Taille maximale du peigne de reliure       | 2"                   |
| Taille maximale de document (80 g / 20 lb) | environ 500 feuilles |

### Spécifications techniques

|                                |                                  |
|--------------------------------|----------------------------------|
| Formats de papier              | A4, A5, lettre US, couverture US |
| Orifices de perforation        | 21                               |
| Matrices libérables            | 21 matrices (1 - 21)             |
| Marge arrière réglable         | 5 positions - (0.09" - 0,25")    |
| Espacement entre les orifices  | 14,28 mm / 9/16 po               |
| Guide bordure réglable         | Oui                              |
| Capacité du plateau de déchets | environ 1800 feuilles            |
| Poids net                      | 17 kg / 37 lb                    |
| Dimensions (L x P x H)         | 9,75 po x 15,75 po x 15,75 po    |
| Tension                        | 120 V 60 Hz                      |
| Courant du moteur              | 120 W 2,0 A                      |

## INSTRUCTIONS DE SÉCURITÉ IMPORTANTES - CONSERVER POUR UN USAGE FUTUR

Pendant la reliure ;

- assurez-vous toujours que la machine est sur une surface stable.
- faites un essai de perforation et réglez la machine avant de perforer les documents finaux
- enlevez les agrafes et autres pièces métalliques avant la perforation
- ne dépassez jamais les caractéristiques de fonctionnement citées de l'appareil

La machine est réservée à un usage à l'intérieur.

Tenez l'appareil à l'écart de toutes sources de chaleur et d'eau.

Ne tentez jamais d'ouvrir ou de réparer l'appareil.

Pendant la reliure ;

- Tenez l'appareil à l'écart de toutes sources de chaleur et d'eau.
- Ne tentez jamais d'ouvrir ou de réparer l'appareil.
- La machine est réservée à un usage à l'intérieur. Brancher la machine dans une prise électrique facilement accessible.

- Remarque – cette machine est équipée d'un dispositif de coupure thermique qui s'active en cas de surchauffe de la machine lors de l'utilisation. Il est automatiquement réinitialisé lorsque la machine peut être utilisée à nouveau.

### Avez-vous besoin d'aide ?

Laissez nos experts vous aider avec une solution.

Service à la clientèle... [www.fellowes.com](http://www.fellowes.com)

Veillez toujours appeler Fellowes avant de contacter le magasin. Voir à l'arrière du couvercle pour les coordonnées.

## DIAMÈTRE DE PEIGNE & TAILLE DES DOCUMENTS

### Tailles de diamètre du peigne

Pour sélectionner le peigne de la taille appropriée à un document, utilisez la carte de mesure des documents imprimée sur la machine.

| A | 2-20    | 6 mm  | 1/4 "   |
|---|---------|-------|---------|
| B | 21-40   | 8 mm  | 5/16 "  |
| C | 41-55   | 10 mm | 3/8 "   |
| D | 56-65   | 12 mm | 1/2 "   |
| E | 66-100  | 14 mm | 9/16 "  |
| F | 101-115 | 16 mm | 5/8 "   |
| G | 116-135 | 19 mm | 3/4 "   |
| H | 136-180 | 22 mm | 7/8 "   |
| I | 181-210 | 25 mm | 1 "     |
| J | 211-240 | 28 mm | 1 1/8 " |
| K | 241-280 | 32 mm | 1 1/4 " |
| L | 281-310 | 35 mm | 1 3/8 " |
| M | 311-340 | 38 mm | 1 1/2 " |
| N | 341-410 | 45 mm | 1 3/4 " |
| O | 411-500 | 51 mm | 2 "     |

  

|               |                                 |
|---------------|---------------------------------|
| Max capacity: | Paper x30 sheets (80gsm / 20lb) |
|               | PVC x4 sheets (200mic / 8mil)   |

## CONFIGURATION

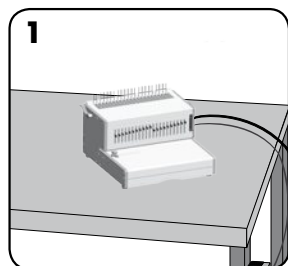

1 Assurez-vous que la machine est sur une surface stable.

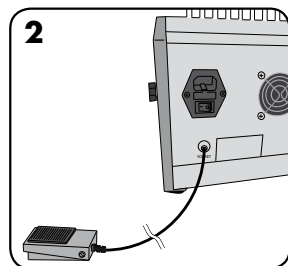

2 Brancher la pédale sur la prise située à l'arrière de la machine.

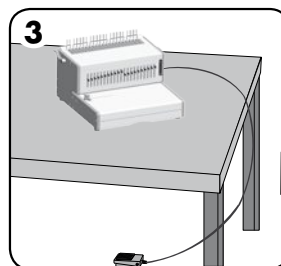

3 Placer la pédale sur le sol.

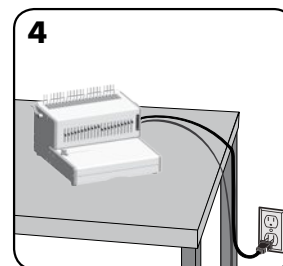

4 Branchez l'appareil dans une prise électrique facilement accessible.

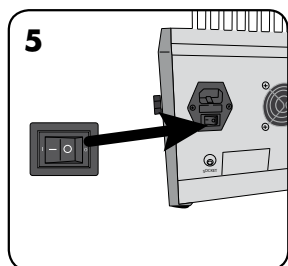

5 Mettez en marche (interrupteur situé à l'arrière de l'appareil).

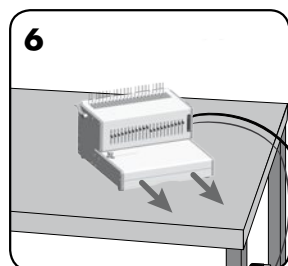

6 Assurez-vous que le plateau de déchets est vide et correctement installé.

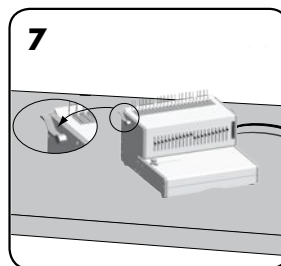

7 Assurez-vous que le levier d'ouverture du peigne est repoussé en arrière.

## AVANT DE PROCÉDER À LA RELIURE

**1**

|   |         |       |      |        |
|---|---------|-------|------|--------|
| A | 2-20    | 8 mm  | 114° |        |
| B | 21-43   | 8 mm  | 131° | 2,5 mm |
| C | 41-55   | 10 mm | 138° |        |
| D | 56-65   | 12 mm | 142° |        |
| E | 66-110  | 14 mm | 151° | 3,5 mm |
| F | 101-115 | 16 mm | 158° |        |
| G | 116-135 | 18 mm | 164° | 4,5 mm |
| H | 136-155 | 19 mm | 170° |        |
| I | 161-210 | 25 mm | 177° | 5,5 mm |
| J | 211-240 | 28 mm | 178° |        |
| K | 241-250 | 32 mm | 179° | 6,5 mm |
| L | 251-310 | 35 mm | 178° |        |
| M | 311-340 | 38 mm | 172° |        |
| N | 341-410 | 45 mm | 167° |        |
| O | 411-500 | 51 mm | 162° |        |

Paper: x30 sheets (80gsm / 20lb)  
Max capacity: PVC: x4 sheets (200mic / 8mil)

Sélectionnez le diamètre de peigne approprié à l'aide de la mesure de document.

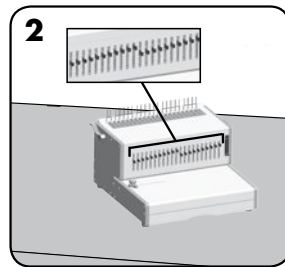

Sélectionnez le profil de perforation adéquat pour la taille de la feuille. Sélectionnez des matrices libérables le cas échéant.

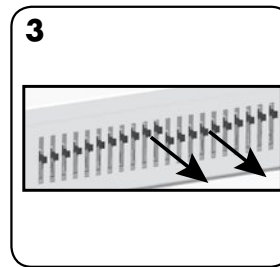

Pour annuler une perforation, tirez la broche vers l'avant. Faites un essai de perforation sur une feuille.

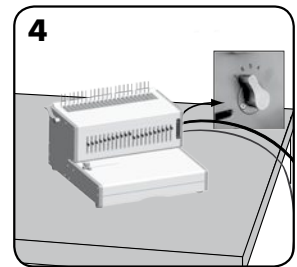

Sélectionnez la profondeur de marge arrière correcte pour le nombre de feuilles.

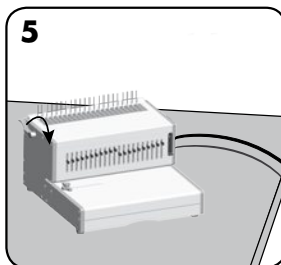

Insérez le peigne en plastique dans le mécanisme d'ouverture. Tirez le levier d'ouverture du peigne vers l'avant pour ouvrir le peigne.

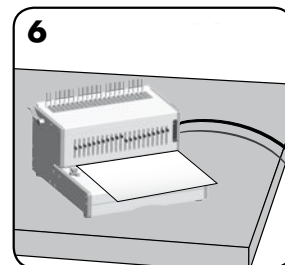

Appuyer sur la pédale pour faire un essai de perforation de feuilles et vérifier le réglage du guide-bordure.

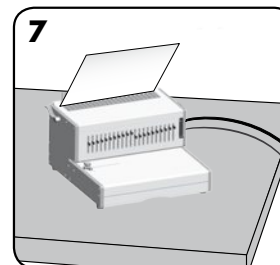

Chargez les feuilles perforées directement sur le peigne ouvert.

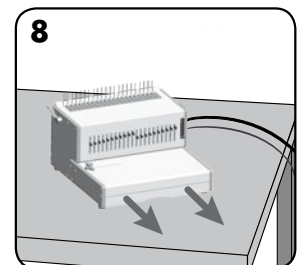

Videz régulièrement le plateau de déchets - dans l'idéal, après chaque utilisation.

## RELIER UN DOCUMENT

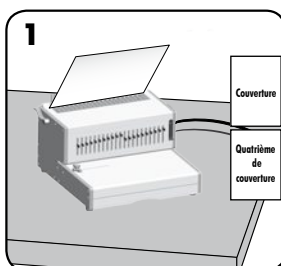

Appuyer sur la pédale pour perforer d'abord les couvertures avant et arrière.

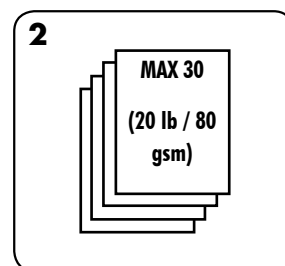

Appuyer sur la pédale pour perforer les feuilles par petits lots qui ne surchargent pas l'appareil ni l'utilisateur.

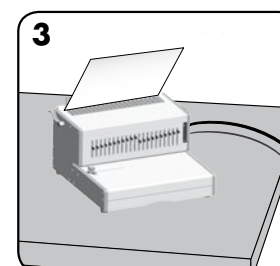

Chargez les feuilles perforées directement sur le peigne ouvert. En commençant par l'avant du document.

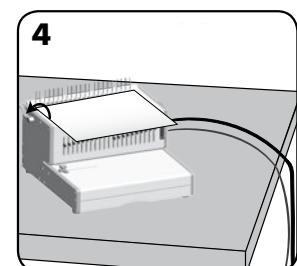

Lorsque toutes les feuilles perforées sont chargées sur le peigne, poussez le levier du peigne vers l'arrière pour fermer le peigne et retirez le document relié.

## CORRECTION D'UN DOCUMENT RELIÉ

Il est possible d'ajouter des feuilles ou d'en retirer à tout moment en ouvrant, puis en fermant le peigne comme décrit précédemment.



## RETRAIT DES DÉCHETS DE PAPIER

Le plateau doit être vidé après 50 opérations afin d'éviter tout risque de bourrage.

## DÉPANNAGE

Cet appareil est équipé d'un fusible, situé entre l'interrupteur principal et la prise secteur à l'arrière de l'appareil. Pour remplacer le fusible :

- Isolez l'appareil du secteur.
- Ouvrez le boîtier du fusible à l'aide d'un tournevis plat.
- Le support contient deux fusibles : celui qui n'est pas fixé est un fusible de rechange.
- Insérez un nouveau fusible dans le support et remplacez le support dans l'appareil.

**REMARQUE :** Utilisez toujours le fusible recommandé (120 W / 2 A) et NE le remplacez PAS par un fusible d'ampérage différent.

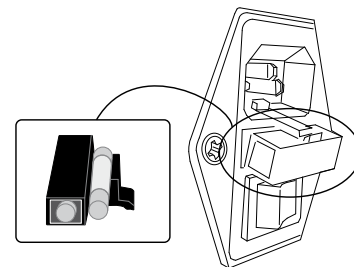

| Problème  | Cause   | Solution   |
|---|---|--|
| Aucun courant   | La machine n'est pas allumée  | Allumez la machine à l'arrière près de la prise d'entrée à la prise murale   |
| Pas de perforation  | L'interrupteur de coupure thermique s'est activé                              | Laissez refroidir la machine pendant 30 à 60 minutes.  |
| Les orifices perforés ne sont pas centrés                 | Guide-bordure non réglé   | Réglez le guide-bordure jusqu'à ce que l'alignement des orifices soit correct  |
| La machine ne perce pas                                   | Bourrage  | Vérifiez que le plateau de déchets est vide. Vérifiez qu'il n'y a pas de bourrage à l'entrée du papier.  |
| Les orifices perforés ne sont pas parallèles à la bordure | Des débris sont coincés sous les matrices                                     | Prenez un carton rigide et glissez-le dans l'entrée du papier. Déplacez le carton vers le côté pour libérer les éventuels débris de papier dans le plateau de déchets. |
| Orifices partiels   | Les feuilles ne sont pas correctement alignées selon le modèle de perforation | Réglez le guide-bordure et testez la perforation sur des feuilles d'essai jusqu'à ce qu'elle soit correcte.  |
| Orifices manquants  | Les matrices sélectionnables ne sont pas sélectionnées pour la perforation    | Vérifiez que les matrices actuelles sont sélectionnées pour la perforation. Pour sélectionner une matrice, appuyez sur l'interrupteur de sélection à l'avant.          |
| Bordures des orifices endommagées                         | Surcharge possible de la machine  | Perforez des couvertures en plastique avec les feuilles de papier. Réduisez le nombre de feuilles perforées  |

## GARANTIE MONDIALE

Fellowes garantit que toutes les pièces de la relieuse sont exemptes de toute défectuosité de matériel et de fabrication pendant 1 an à compter de la date d'achat par le consommateur initial. Si une pièce s'avère défectueuse durant la période de garantie, votre seul recours sera la réparation ou le remplacement de la pièce défectueuse, et ce, à la discrétion et aux frais de Fellowes. Cette garantie ne couvre pas les cas de mauvais usage, mauvaise manipulation ou réparation non autorisée. Toute garantie implicite, y compris la qualité marchande ou l'adaptation à un usage particulier, est limitée dans sa durée à la période de garantie appropriée, tel qu'établi ci-dessus.

En aucun cas, Fellowes ne sera tenue responsable pour tout dommage consécutif ou accessoire attribuable à ce produit. Cette garantie vous donne des droits légaux spécifiques. Vous pourriez avoir d'autres droits légaux différents de cette garantie. La durée, les modalités et conditions de cette garantie sont valables dans le monde entier, sauf dans le cas de différentes limites, restrictions ou conditions qui peuvent être requises par les lois d'intérêt local. Pour de plus amples renseignements ou pour obtenir des services sous cette garantie, veuillez contacter Fellowes ou votre concessionnaire.

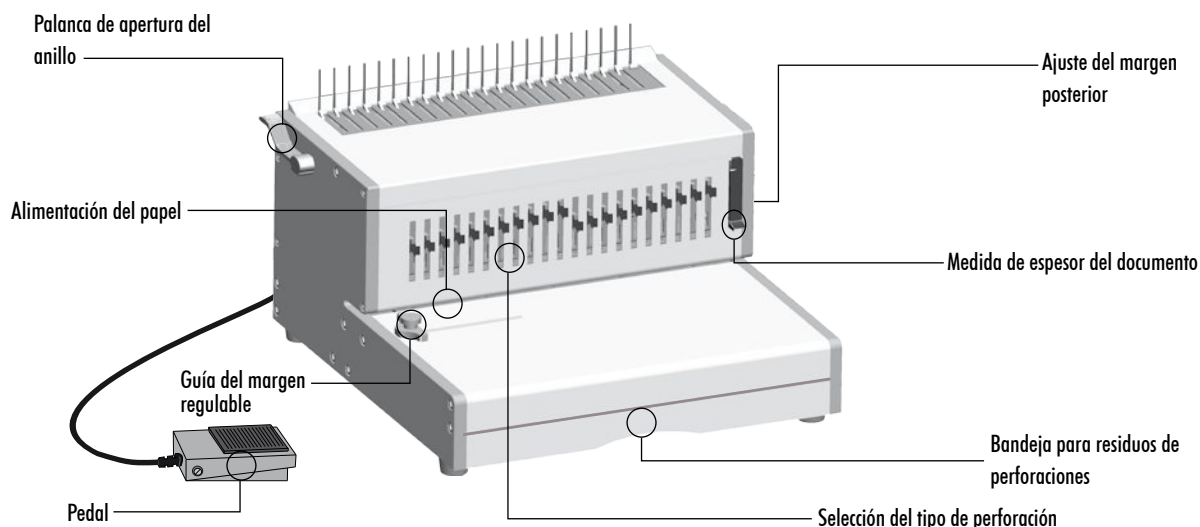

## CARACTERÍSTICAS

### Capacidad de perforación

|                             |          |
|-----------------------------|----------|
| <b>Hojas de papel</b>       |          |
| 70 - 80 g / 20 lb           | 30 hojas |
| <b>Tapas transparentes</b>  |          |
| 100-200 micras / 4 - 8 Mil. | 4 hojas  |
| 200+ micras / 8+ Mil.       | 3 hojas  |
| <b>Otras tapas estándar</b> |          |
| 160-270 g / 40 - 60 lb      | 4 hojas  |
| 270+ g / 60+ lb             | 3 hojas  |

### Capacidad de encuadernación

|  |                  |
|--|------------------|
| Tamaño máximo del anillo de encuadernación | 2"               |
| Tamaño máximo del documento (80 g / 20 lb) | aprox. 500 hojas |

### Información técnica

|  |                                     |
|--|-------------------------------------|
| Dimensiones del papel                                  | A4, A5, carta EE. UU., tapa EE. UU. |
| Cantidad de perforaciones                              | 21                                  |
| Troqueles configurables                                | 21 troqueles (1 - 21)               |
| Margen posterior ajustable                             | 5 posiciones - (0,09" - 0,25")      |
| Paso de la perforación                                 | 14,28 mm / 9/16"                    |
| Guía del margen regulable                              | Sí                                  |
| Capacidad de la bandeja para residuos de perforaciones | aprox. 1800 hojas                   |
| Peso neto  | 17 kg / 37 lb                       |
| Dimensiones (Ancho x Profundidad x Altura)             | 9,75" x 15,75" x 15,75"             |
| Tensión  | 120V 60Hz                           |
| Potencia del motor                                     | 120 Vatios 2,0 Amperios             |

## INSTRUCCIONES DE SEGURIDAD IMPORTANTES - GUARDAR PARA REFERENCIA FUTURA

Cuando se esté perforando:

- asegúrese de que la máquina esté siempre sobre una superficie estable
- pruebe perforar hojas de desecho y configure la máquina antes de perforar los documentos que desee
- retire las grapas y otros objetos de metal antes de perforar
- nunca supere el rendimiento previsto de la máquina

La máquina fue diseñada para usarse únicamente en interiores.

Mantenga la máquina alejada de fuentes de calor y agua.

Nunca intente abrir o reparar la máquina de ninguna manera.

Cuando se esté encuadernando:

- Mantenga la máquina alejada de fuentes de calor y agua.
- Nunca intente abrir o reparar la máquina de ninguna manera.
- La máquina fue diseñada para usarse únicamente en interiores. Conecte la máquina a un tomacorriente de fácil acceso.

- Nota: Esta máquina cuenta con un dispositivo de corte térmico que se activa cuando la máquina se sobrecalienta durante el uso. Se reiniciará en forma automática cuando sea seguro que la máquina vuelva a funcionar nuevamente.

### ¿Necesita ayuda?

Deje que nuestros expertos lo ayuden con una solución.

Servicio de Atención al Cliente... [www.fellows.com](http://www.fellows.com)

Siempre llame a Fellowes antes de ponerse en contacto con el lugar de la compra. Consulte la cubierta trasera para obtener los detalles de contacto.

## DIÁMETRO DEL ANILLO Y TAMAÑOS DE DOCUMENTO

### Diámetro del anillo

Para seleccionar el tamaño correcto del diámetro del anillo para un documento en particular, use la tabla para medir documentos que está impresa en la máquina.

| A | 2-20    | 6 mm  | 1/4 "   |
|---|---------|-------|---------|
| B | 21-40   | 8 mm  | 5/16 "  |
| C | 41-55   | 10 mm | 3/8 "   |
| D | 56-65   | 12 mm | 1/2 "   |
| E | 66-100  | 14 mm | 9/16 "  |
| F | 101-115 | 16 mm | 5/8 "   |
| G | 116-135 | 19 mm | 3/4 "   |
| H | 136-180 | 22 mm | 7/8 "   |
| I | 181-210 | 25 mm | 1 "     |
| J | 211-240 | 28 mm | 1 1/8 " |
| K | 241-280 | 32 mm | 1 1/4 " |
| L | 281-310 | 35 mm | 1 3/8 " |
| M | 311-340 | 38 mm | 1 1/2 " |
| N | 341-410 | 45 mm | 1 3/4 " |
| O | 411-500 | 51 mm | 2 "     |

  

|               |                                 |
|---------------|---------------------------------|
| Max capacity: | Paper x30 sheets (80gsm / 20lb) |
|               | PVC x4 sheets (200mic / 8mil)   |

## CONFIGURACIÓN

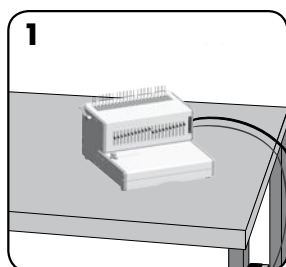

1 Asegúrese de que la máquina esté sobre una superficie estable.

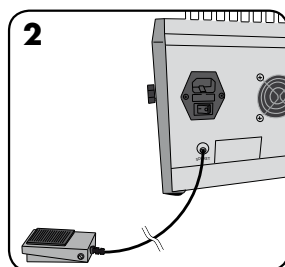

2 Enchufe el pedal en el tomacorriente en la parte trasera de la máquina.

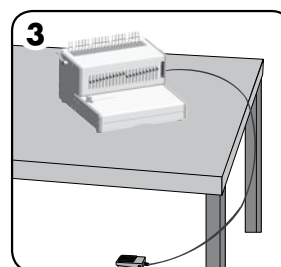

3 Coloque el pedal en el suelo.

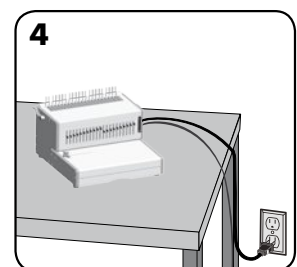

4 Conecte la máquina a un tomacorriente de fácil acceso.

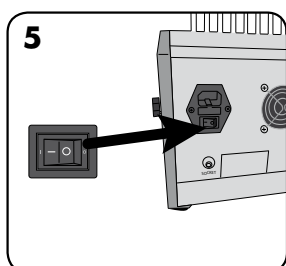

5 Encienda la máquina (el interruptor de encendido está ubicado en la parte posterior de la máquina).

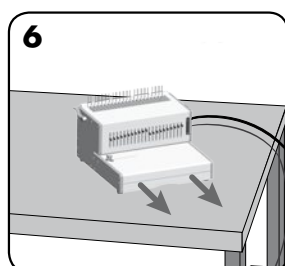

6 Revise que la bandeja para residuos de perforaciones está vacía y bien colocada.

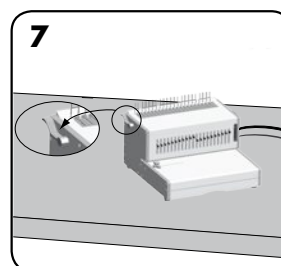

7 Asegúrese de que la palanca de apertura del anillo esté colocada hacia atrás.

## ANTES DE ENCUADERNAR

**1**

|   |         |       |      |        |
|---|---------|-------|------|--------|
| A | 2-20    | 6 mm  | 101* |        |
| B | 21-29   | 8 mm  | 101* | 2.5 mm |
| C | 30-35   | 10 mm | 101* | 3.5 mm |
| D | 36-45   | 12 mm | 102* |        |
| E | 46-52   | 14 mm | 103* | 3.5 mm |
| F | 53-61   | 16 mm | 103* |        |
| G | 62-70   | 18 mm | 104* | 4.5 mm |
| H | 71-80   | 22 mm | 105* |        |
| I | 81-90   | 25 mm | 106* | 5.5 mm |
| J | 91-100  | 28 mm | 107* |        |
| K | 101-110 | 32 mm | 108* | 5.5 mm |
| L | 111-120 | 35 mm | 109* |        |
| M | 121-130 | 38 mm | 110* | 6.5 mm |
| N | 131-140 | 45 mm | 111* |        |
| O | 141-150 | 51 mm | 112* |        |

Max capacity: Paper: x3 sheets (80gsm / 20lb)  
PVC: x4 sheets (200mic / 8mil)

Seleccione el diámetro correcto del anillo con la medida de espesor del documento.

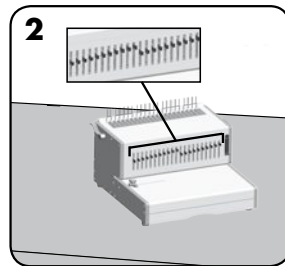

Seleccione el perfil de perforación correcto para el tamaño de la hoja. Seleccione los troqueles configurables según corresponda.

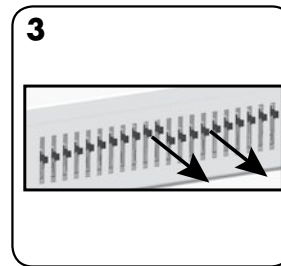

Para anular una perforación, tire del pasador hacia adelante. Efectúe una prueba con una hoja.

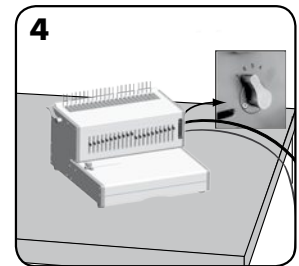

Seleccione la profundidad correcta del margen posterior en función de la cantidad de hoja.

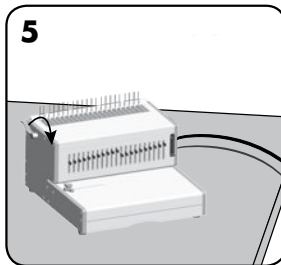

Coloque el anillo de plástico en el mecanismo de apertura. Tire de la palanca de apertura del anillo hacia adelante a fin de abrirlo.

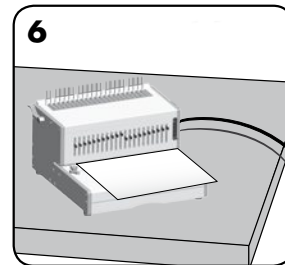

Presione el pedal y pruebe perforar hojas de desecho para revisar el ajuste de la guía del margen.

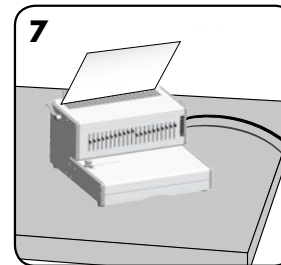

Cargue las hojas perforadas directamente en el anillo abierto.

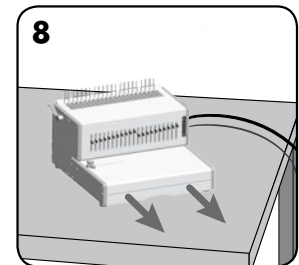

Vacíe periódicamente la bandeja para desechos de perforaciones. Una frecuencia ideal es hacerlo luego de cada uso.

## ENCUADERNAR UN DOCUMENTO

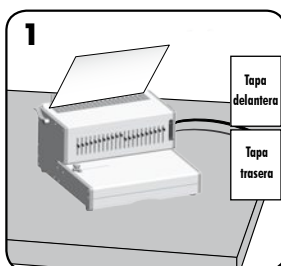

Presione el pedal para perforar primero las tapas delantera y trasera.

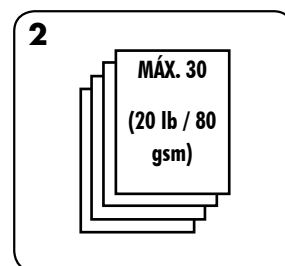

Presione el pedal para perforar las hojas de a poco para no sobrecargar a la máquina ni al usuario.

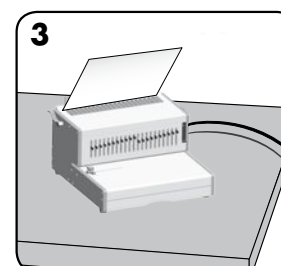

Cargue las hojas perforadas directamente en el anillo abierto. Empiece desde el principio del documento.

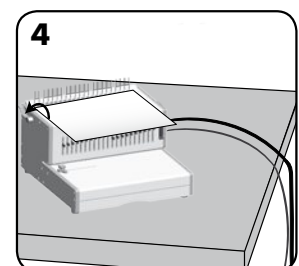

Cuando todas las hojas perforadas estén cargadas en el anillo, empuje de la palanca del anillo hacia atrás para cerrar el anillo y quitar el documento encuadernado.

## RECTIFICAR UN DOCUMENTO ENCUADERNADO

Es posible agregar hojas nuevas o quitar hojas de un documento abriendo y cerrando el anillo como se describió anteriormente.

## QUITAR LOS RECORTES DE PAPEL

La bandeja se debería limpiar después 50 usos para garantizar que no se produzca ningún tipo de obstrucción.

## RESOLUCIÓN DE PROBLEMAS

Esta máquina tiene un fusible entre el interruptor principal y el tomacorriente que se encuentran en la parte posterior de la máquina. Para cambiar el fusible:

- Desconecte la máquina de la corriente eléctrica.
- Abra el compartimiento del fusible con la ayuda de un destornillador.
- El compartimiento contiene dos fusibles, el fusible suelto es un repuesto.
- Instale el fusible nuevo y vuelva a colocar el compartimiento en la máquina.

**NOTA:** Utilice siempre el tipo de fusible recomendado (120 Vatios / 2 Amperios) y NO lo cambie por otro de distinto amperaje.

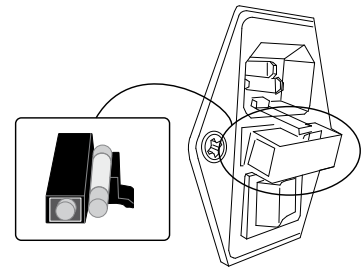

| Problema                                       | Causa   | Solución   |
|--|---|--|
| No hay energía                                 | La máquina no está encendida  | Encienda la máquina en la parte posterior junto a la entrada del cable y al tomacorriente  |
| No perfora                                     | Se activó el interruptor de corte térmico                               | Deje que la máquina se enfríe durante 30-60 minutos.   |
| Las perforaciones no están centradas           | No se configuró la guía del margen                                      | Regule la guía del margen hasta que el patrón de perforaciones sea correcto  |
| La máquina no perfora                          | Obstrucción   | Revise que la bandeja para desechos de perforaciones esté vacía. Revise que la alimentación del papel no esté obstruida. Tome un cartón duro y deslícelo por la alimentación de papel. |
| Las perforaciones no están paralelas al margen | Se acumuló suciedad debajo de los troqueles                             | Mueva el cartón de un lado a otro para intentar destrabar toda obstrucción que pudiera haber, de modo que se deslice hacia la bandeja para desechos de las perforaciones.              |
| Perforaciones parciales                        | Las hojas no están correctamente alineadas con el patrón de perforación | Ajuste la guía del margen y pruebe con hojas de desecho hasta lograr la alineación correcta  |
| Faltan perforaciones                           | La selección de troqueles no ha sido correcta                           | Revise que los troqueles estén correctamente seleccionados para hacer perforaciones. Para seleccionar un troquel, presione hacia abajo el selector que se encuentra en el frente       |
| Los bordes de las perforaciones están dañados  | Posiblemente se está sobrecargando la máquina                           | Perfore las tapas de plástico junto con hojas de papel. Reduzca la cantidad de hojas que se están perforando   |

## GARANTÍA MUNDIAL

Fellowes garantiza durante 1 año desde la fecha de compra del cliente original que todas las piezas de la encuadernadora se encuentran libres de defectos en sus materiales y fabricación. Si se encontrara alguna parte defectuosa durante el período de garantía, se reparará o sustituirá la parte defectuosa a cuenta de Fellowes. Esta garantía no cubrirá ningún caso de abuso, mala utilización o reparación no autorizada. Toda garantía implícita, incluida la de comerciabilidad o idoneidad para un fin concreto, queda limitada por la presente a la duración del período de garantía pertinente establecido más

arriba. En ningún caso, Fellowes se hará responsable de cualquier daño consecuente atribuible a este producto. Esta garantía le otorga derechos legales específicos. Es posible que le asistan otros derechos legales además de los de esta garantía. La duración, términos y condiciones de esta garantía son válidos en todo el mundo, excepto cuando las leyes locales puedan exigir limitaciones, restricciones o condiciones diferentes. Para obtener más detalles o para obtener los servicios previstos en esta garantía, comuníquese con Fellowes o con su distribuidor.







# Useful Phone Numbers

## FCC CLASS B NOTICE

Note: This equipment has been tested and found to comply with the limits for a Class B digital device, pursuant to part 15 of the FCC Rules. These limits are designed to provide reasonable protection against harmful interference in a residential installation. This equipment generates, uses and can radiate radio frequency energy and, if not installed and used in accordance with the instructions, may cause harmful interference to radio communications. However, there is no guarantee that interference will not occur in a particular installation. If this equipment does cause harmful interference to radio or television reception, which can be determined by turning the equipment off and on, the user is encouraged to try to correct the interference by one or more of the following measures:

- Reorient or relocate the receiving antenna.
- Increase the separation between the equipment and receiver.
- Connect the equipment into an outlet on a circuit different from that to which the receiver is connected.
- Consult the dealer or an experienced radio/TV technician for help.

## CANADA CLASS B NOTICE - AVIS CANADA, CLASSE B

This Class B digital apparatus complies with Canadian ICES-003.

Cet appareil numérique de la classe B est conforme à la norme NMB-003 du Canada.

## MODIFICATIONS

Any modifications made to this device that are not approved by Fellowes may void the authority granted to the user by the FCC and/or by Industry Canada to operate this equipment.

Toutes modifications apportées à ce dispositif et non approuvées par Fellowes annuleront le droit accordé à l'utilisateur par le FCC et/ou par Industrie Canada de faire fonctionner cet équipement.

## Fellowes

|                   |                      |                |                     |
|-------------------|----------------------|----------------|---------------------|
| Australia         | +61-3-8336-9700      | Malaysia       | +60-(0)-35122-1231  |
| Benelux           | +31-(0)-76-523-2090  | Polska         | +48-(22)-771-47-40  |
| Canada            | +1-905-475-6320      | Singapore      | +65-6221-3811       |
| Deutschland       | +49-(0)-5131-49770   | United Kingdom | +44-(0)-1302-836836 |
| España / Portugal | +34 902 33 55 69     | United States  | +1-630-893-1600     |
| France            | +33-(0)-1-30-6-86-80 |                |                     |
| Italia            | +39-71-730041        |                |                     |
| Japan             | +81-(0)-3-5496-2401  |                |                     |
| Korea             | +82-(0)-2-3462-2844  |                |                     |



1789 Norwood Avenue, Itasca, Illinois 60143-1095 • USA • 630-893-1600

[fellowes.com](http://fellowes.com)

Australia  
Polska  
Italia

Canada  
Singapore  
Korea

Deutschland  
Benelux  
Russia

France  
China  
United Kingdom

Japan  
España  
United States