



Powershred® 225Ci/225i The World's Toughest Shredders®



PLEASE READ THESE INSTRUCTIONS BEFORE USE.
DO NOT DISCARD: KEEP FOR FUTURE REFERENCE.

VEUILLEZ LIRE CES INSTRUCTIONS AVANT D'UTILISER L'APPAREIL.
NE PAS JETER : CONSERVER AFIN DE CONSULTER LES DIRECTIVES ULTÉRIEUREMENT, EN CAS DE BESOIN.

LEA ESTAS INSTRUCCIONES ANTES DEL USO.
NO LAS DESECHE: CONSÉRVELAS COMO REFERENCIA FUTURA.

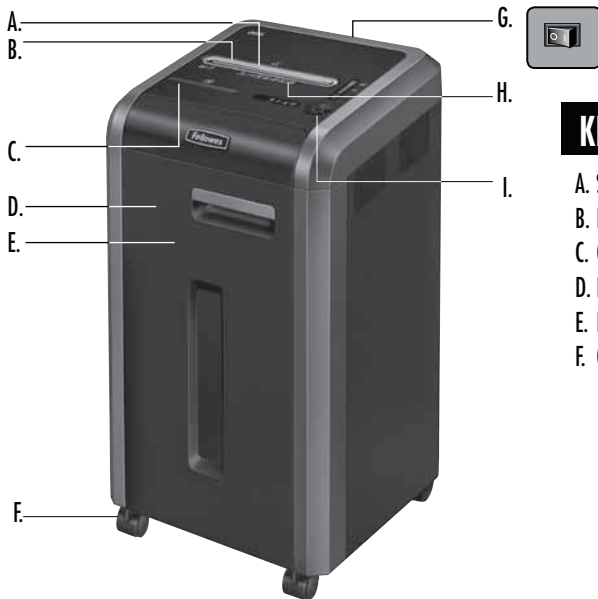

KEY

- | | | |
|--------------------------|----------------------------|-------------------------------------|
| A. SafeSense® Technology | G. Disconnect power switch | I. Control Panel and LEDs |
| B. Paper/card entry | ○ 1. OFF | ⏪ 1. Reverse |
| C. CD entry | I 2. ON | ⏩ 2. ON/OFF |
| D. Door | H. See safety instructions | ▶ 3. Forward |
| E. Basket | | 4. Auto |
| F. Casters (4) | | 🚪 5. Door open (red) |
| | | 🗑️ 6. Bin full (red) |
| | | 📄 7. Remove paper (red) |
| | | 🛡️ 8. SafeSense® indicator (yellow) |

CAPABILITIES

Will shred: Paper, plastic credit cards, CD/DVD, staples, small paper clips and junk mail

Will not shred: Adhesive labels, continuous form paper, transparencies, newspaper, cardboard, large paper clips, folders, X-rays or plastic other than noted above

Paper shred size:

Cross-Cut (225Ci)..... 5/32 in. x 1-1/2 in. (4mm x 38mm)
Strip Cut (225i)..... 7/32 in. (5.8mm)







Maximum:

Sheets per pass (Cross-Cut) 22*
Sheets per pass (Strip Cut) 22*
CDs/Cards per pass 1*
Paper entry width 9.5 in. (240mm)

* 8.5"x11", 20lb., (75g) paper at 120V, 60 Hz, 225Ci 8Amps, 225i 6Amps; heavier paper, humidity or other than rated voltage may reduce capacity. Maximum recommendeddaily usage rates: 5500 (225Ci)/5000 (225i) sheets; 200 cards; 10 CDs.

Fellowes SafeSense® shredders are designed to be operated in office environments ranging between 50 – 80 degrees Fahrenheit (10 – 26 degrees Celsius) and 40 – 80% relative humidity.

⚠️ WARNING: IMPORTANT SAFETY INSTRUCTIONS — Read Before Using!

-  • Operation, maintenance, and service requirements are covered in the instruction manual. Read the entire instruction manual before operating shredders.
-   • Keep away from children and pets. Keep hands away from paper entry. Always set to off or unplug when not in use.
-   • Keep foreign objects – gloves, jewelry, clothing, hair, etc. – away from shredder openings. If object enters top opening, switch to Reverse (⏪) to back out object.
-  • Never use aerosol products, petroleum based lubricants or other flammable products on or near shredder. Do not use canned air on shredder.
-  • Do not use if damaged or defective. Do not disassemble shredder. Do not place near or over heat source or water.
- This shredder has a Disconnect Power Switch (G) that must be in the ON (I) position to operate shredder. In case of emergency, move switch to OFF (O) position. This action will stop shredder immediately.
- Avoid touching exposed cutting blades under shredder head.
- Shredder must be plugged into a properly grounded wall outlet or socket of the voltage and amperage designated on the label. The grounded outlet or socket must be installed near the equipment and easily accessible. Energy converters, transformers, or extension cords should not be used with this product.
- FIRE HAZARD – Do NOT shred greeting cards with sound chips or batteries.
- For indoor use only.
- Unplug shredder before cleaning or servicing.

BASIC SHREDDING OPERATION

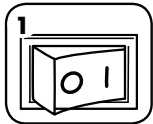

Plug in and put disconnect power switch in ON (I) position



Press (ON) to activate



Feed paper/card straight into paper entry and release

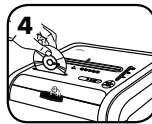

Hold CD/card at edge, and feed into center of entry and release



When finished shredding set to OFF (O)



Do nothing and shredder will go automatically to sleep mode after 2 minutes of inactivity

ADVANCED PRODUCT FEATURES



100% JAM PROOF

Jam Proof System
Eliminates paper jams and powers through tough jobs



SAFESENSE TECHNOLOGY

SafeSense® Technology
Stops shredding immediately when hands touch the paper entry



ENERGY SAVINGS SYSTEM

Energy Savings System
Optimal energy efficiency 100% of the time – in use and out of use.



100% JAM PROOF

JAM PROOF SYSTEM OPERATION*
Eliminates paper jams and powers through tough jobs.

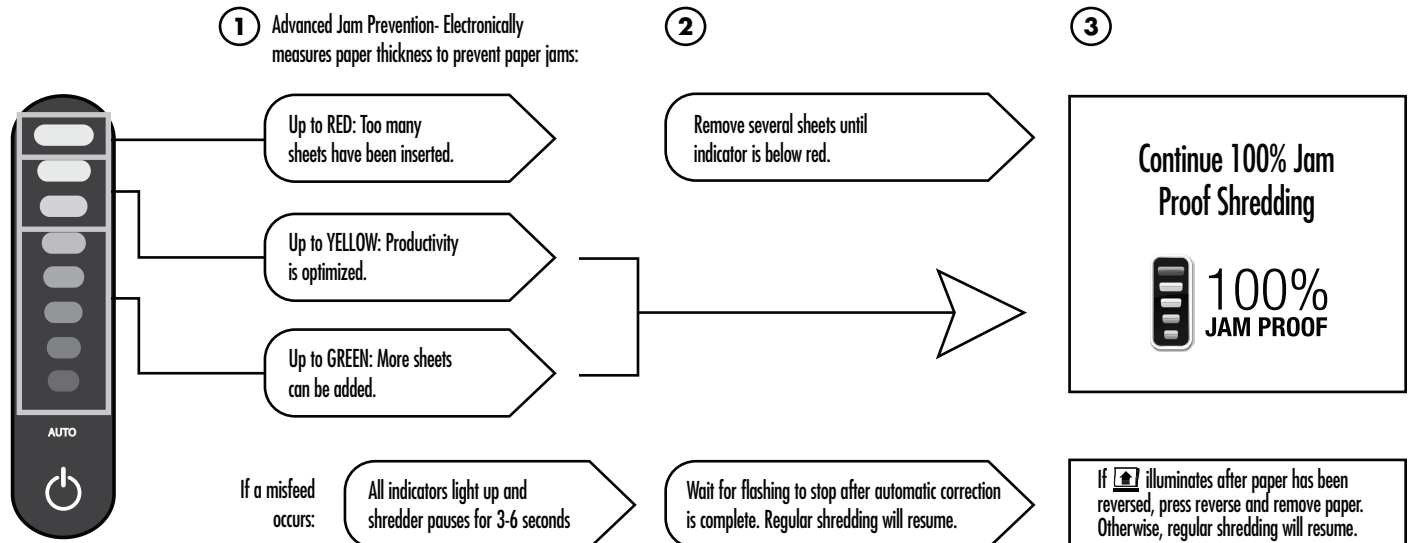

*100% Jam Proof when used in accordance with user manual



SAFESENSE TECHNOLOGY

SAFESENSE® TECHNOLOGY OPERATION

Stops shredding immediately when hands touch the paper opening.

SET-UP AND TESTING



Turn the shredder ON (ON) to activate SafeSense®



Touch test area and look for the SafeSense® indicator to illuminate



SafeSense® is active and working properly



If hand is held on SafeSense® area more than 3 seconds shredder will shut off



ENERGY SAVINGS SYSTEM

ENERGY SAVINGS SYSTEM

Optimal energy efficiency 100% of the time – in use and out of use.

- Saves energy in four ways: energy-efficient electronics, jam prevention, standby mode and sleep mode.
- Sleep Mode shuts down shredder after 2 minutes of inactivity.

WHEN IN SLEEP MODE

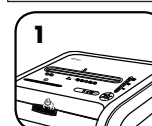

In sleep mode



To get out of sleep mode touch control panel



insert paper

For more information about all of Fellowes Advanced Product Features go to www.fellowes.com

PRODUCT MAINTENANCE

CLEANING AUTO-START INFRARED SENSORS

Paper detection sensors are designed for maintenance free operation. However, on rare occasions, the sensors may become blocked by paper dust causing the motor to run even if there is no paper present.

(Note: two paper detection sensors are located in the center of the paper entry).

TO CLEAN THE SENSORS

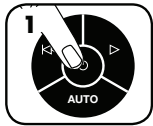

Turn off and unplug shredder

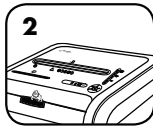

Locate Auto-start infrared sensor

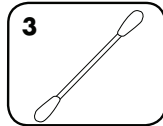

Dip cotton swab in rubbing alcohol

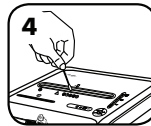

Using cotton swab, wipe away any contamination from the paper sensors

OILING SHREDDER

All cross-cut shredders require oil for peak performance. If not oiled, a machine may experience diminished sheet capacity, intrusive noise when shredding and could ultimately stop running. To avoid these problems, we recommend you oil your shredder each time you empty your waste bin.

FOLLOW OILING PROCEDURE BELOW AND REPEAT TWICE

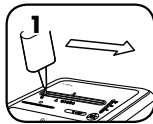

*Apply oil across entry

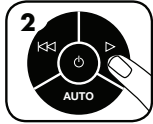

Press and hold forward (▶) 2-3 seconds

CAUTION *Only use a non-aerosol vegetable oil in long nozzle container such as Fellowes 35250 

TROUBLESHOOTING



Bin Open: The shredder will not run if the bin is open. When illuminated, close the bin to resume shredding.



Bin Full: When illuminated, the shredder waste bin is full and needs to be emptied. Use Fellowes waste bag 36054.



Remove Paper Indicator: When illuminated, press reverse (◀◀) and remove paper. Reduce paper quantity to an acceptable amount and refeed into paper entry.



SafeSense® Indicator: If hands are too close to the paper entry, the SafeSense® indicator will illuminate and the shredder will stop shredding. If SafeSense® is active for 3 seconds, the shredder will automatically turn off and the user must press the power button on the control panel to resume shredding.

Self Cleaning Cycle: Shredder periodically cycles in forward and reverse lasting 3-6 seconds (225Ci only).

LIMITED PRODUCT WARRANTY

Limited Warranty: Fellowes, Inc. ("Fellowes") warrants the parts of the machine to be free of defects in material and workmanship and provides service and support for 2 years from the date of purchase by the original consumer. Fellowes warrants the cutting blades of the machine to be free from defects in material and workmanship for the lifetime of the shredder. If any part is found to be defective during the warranty period, your sole and exclusive remedy will be repair or replacement, at Fellowes' option and expense, of the defective part. This warranty does not apply in cases of abuse, mishandling, failure to comply with product usage standards, shredder operation using an improper power supply (other than listed on the label), or unauthorized repair. Fellowes reserves the right to charge the consumers for any additional costs incurred by

Fellowes to provide parts or services outside of the country where the shredder is initially sold by an authorized reseller. ANY IMPLIED WARRANTY, INCLUDING THAT OF MERCHANTABILITY OR FITNESS FOR A PARTICULAR PURPOSE, IS HEREBY LIMITED IN DURATION TO THE APPROPRIATE WARRANTY PERIOD SET FORTH ABOVE. In no event shall Fellowes be liable for any consequential or incidental damages attributable to this product. This warranty gives you specific legal rights. The duration, terms, and conditions of this warranty are valid worldwide, except where different limitations, restrictions, or conditions may be required by local law. For more details or to obtain service under this warranty, please contact us or your dealer.

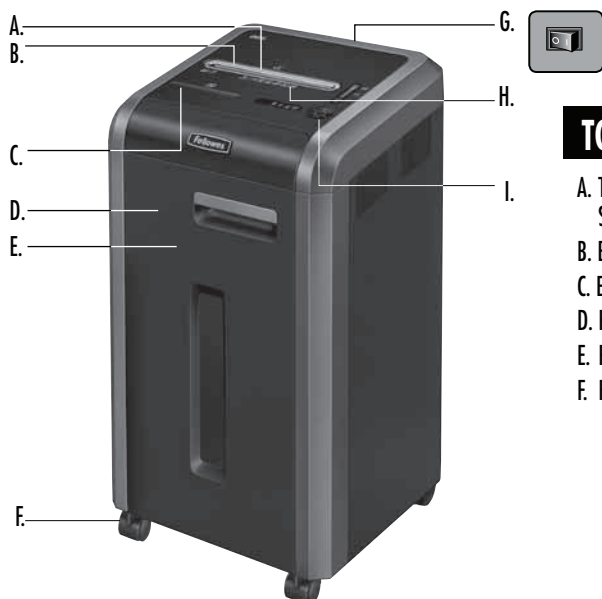

TOUCHE

- | | | |
|--|---|--|
| <p>A. Technologie SafeSense^{MD}</p> <p>B. Entrée de papier/carte</p> <p>C. Entrée de carte</p> <p>D. Porte</p> <p>E. Panier</p> <p>F. Roulettes (4)</p> | <p>G. Sectionneur</p> <p>○ 1. ARRÊT</p> <p>I 2. MARCHÉ</p> <p>H. Consultez les instructions de sécurité</p> | <p>I. Panneau de commande et DEL</p> <p>⏪ 1. Inversion</p> <p>⏻ 2. MARCHÉ/ARRÊT</p> <p>▶ 3. Avant</p> <p>4. Bouton</p> <p>🗑️ 5. Contenant ouvert (rouge)</p> <p>🗑️ 6. Contenant plein (rouge)</p> <p>🏠 7. Retirez le papier (rouge)</p> <p>⚠️ 8. Voyant SafeSense^{MD} (jaune)</p> |
|--|---|--|

CAPACITÉS

Déchiqutera : papier, cartes de crédit en plastique, CD/DVD, agrafes, trombones et courrier déchet

Ne déchiqutete pas : étiquettes adhésives, papier de formulaire continu, acétates, journaux, carton, gros trombones, stratifiés, dossiers, radiographies ou plastique autre que ce qui est indiqué plus haut

Taille de déchiqutage du papier :

Coupe croisée (225Ci)..... 4 mm x 38 mm (5/32 x 1 1/2 po)
 En bandes (225i)..... 5,8 mm (7/32 po)

Maximum :

Feuilles par passage (Coupe croisée)..... 22*
 Feuilles par passage (En bandes)..... 22*
 CD/cartes par passage..... 1*
 Largeur d'entrée de papier..... 240 mm (9,5 po)

*papier de 21,59 x 27,94 cm (8,5 x 11 po), 75 g (20 lb) à 225 V, 60 Hz, 225Ci 8ampères, 225i 6ampères; un papier plus lourd, l'humidité et une tension autre que la tension nominale peuvent réduire la capacité. Débits recommandés d'utilisation quotidienne maximale : 5,500 (225Ci)/5,000 (225i) feuilles, 200 cartes; 10 CD.

Les déchiquteteuses Fellowes SafeSense^{MD} sont conçues pour des milieux professionnels dont la température se situe entre 50 et 80 degrés Fahrenheit (10 et 26 degrés Celsius) et l'humidité relative entre 40 et 80 %.

⚠️ AVERTISSEMENT : IMPORTANTES INSTRUCTIONS DE SÉCURITÉ — À lire avant d'utiliser !

- Opération, maintenance, et exigences de service sont couverts dans le manuel d'instructions. Veuillez lire tout le manuel d'instructions avant de faire fonctionner les déchiquteteuses.
- Gardez hors de la portée des enfants et des animaux domestiques. Gardez les mains éloignées de l'entrée du papier. Réglez toujours l'appareil à l'arrêt ou débranchez-le lorsqu'il n'est pas utilisé.
- Gardez les corps étrangers - gants, bijoux, vêtements, cheveux, etc. - loin des entrées de la déchiquteteuse. Si un objet pénètre par l'ouverture supérieure, faites Marche arrière (⏪) pour sortir l'objet.
- N'utilisez jamais d'aérosol, de produits à base de pétrole ou autres produits inflammables sur la déchiquteteuse ou à proximité. N'utilisez pas d'air en cannette sur la déchiquteteuse.
- N'utilisez pas l'appareil s'il est endommagé ou défectueux. Ne démontez pas l'appareil. Ne placez pas l'appareil sur une source de chaleur ou d'eau, ou à proximité de celle-ci.
- Cette déchiquteteuse est dotée d'un sectionneur (G) qui doit être en position MARCHÉ (I) pour pouvoir fonctionner. En cas d'urgence, mettez l'interrupteur en position ARRÊT (O). Cela arrêtera immédiatement la déchiquteteuse.
- Évitez de toucher les lames exposées sous la tête déchiquteteuse.
- Pour découper les cartes se servir uniquement de la fente d'insertion prévue à cet effet. Gardez les doigts à l'écart de la fente d'insertion pour CD.
- Garder les corps étrangers à l'écart de la fente d'insertion du papier.
- L'appareil doit être branché dans une prise murale correctement mise à la terre ou une prise de la tension et de l'ampérage désignée sur l'étiquette. La prise ou la prise mise à la terre doit être installée près de l'équipement et facile d'accès. Les convertisseurs d'énergie, les transformateurs ou les rallonges ne doivent pas être utilisés avec ce produit.
- DANGER D'INCENDIE - NE déchiqutetez PAS les cartes de souhaits avec piles ou puces sonores.
- Réservé à une utilisation intérieure.
- Débranchez broyeur avant le nettoyage ou l'entretien.

OPÉRATION DE DÉCHQUETAGE DE BASE

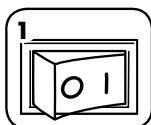

Branchez et placez le sectionneur en position MARCHÉ (I)



Appuyez sur MARCHÉ (☺) pour activer



Acheminez le papier/la carte directement dans l'entrée et laissez-le aller



Tenez le CD par le bord, acheminez-le dans l'entrée de CD et laissez aller.



Après le déchetage, réglez à ARRÊT (☹)



Ne faites rien et la déchiqueteuse passera automatiquement en mode de veille

FONCTIONS AVANCÉES DE LA DÉCHQUETEUSE



100% JAM PROOF

Système à l'épreuve des blocages
Élimine les blocages de papier et fonctionne pour les travaux difficiles.



SAFESENSE TECHNOLOGY

Technologie SafeSense^{MD} brevetée
Arrête le déchetage immédiatement lorsque les mains touchent l'ouverture du papier



ENERGY SAVINGS SYSTEM

Système d'économie d'énergie
Efficacité énergétique optimale en permanence (en service et hors service).



100% JAM PROOF

SYSTÈME À L'ÉPREUVE DES BLOCAGES*

Élimine les blocages de papier et fonctionne pour les travaux difficiles.

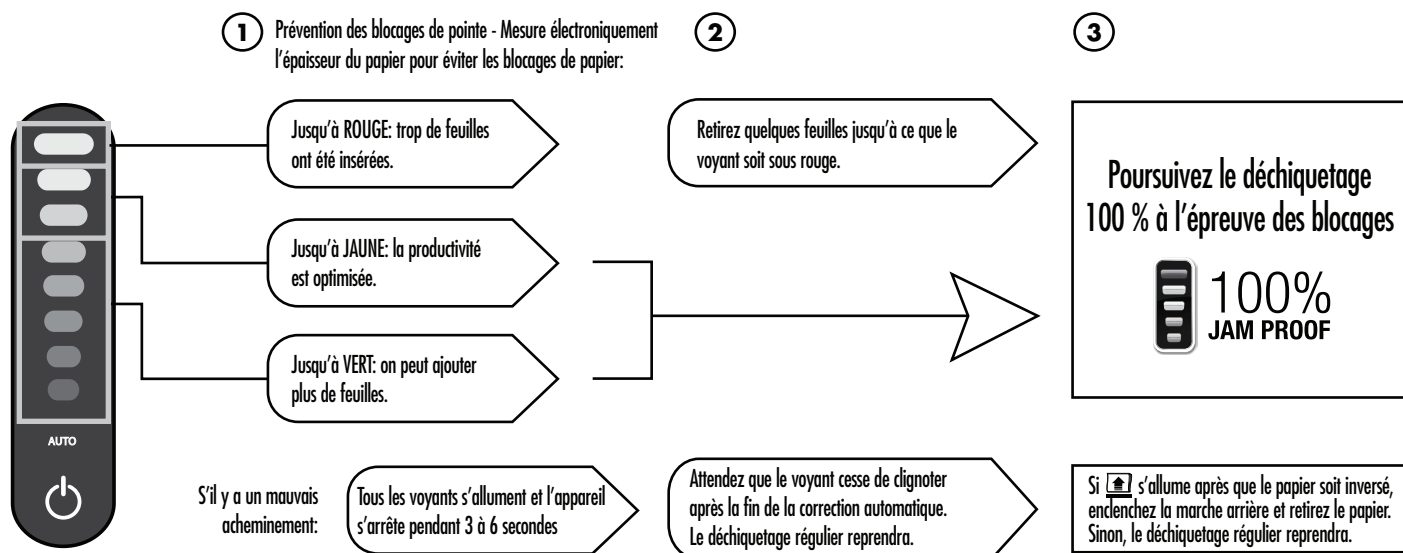

*100 % à l'épreuve des blocages lorsque utilisé conformément au manuel de l'utilisateur



SAFESENSE TECHNOLOGY

OPÉRATION DE TECHNOLOGIE SAFESENSE^{MD}

Arrête le déchetage immédiatement lorsque les mains touchent l'ouverture du papier

CONFIGURATION ET TEST



Mettez la déchiqueteuse en marche (☺) pour activer la fonction SafeSense^{MD}



Touchez la section de test et attendez que le voyant de la fonction SafeSense^{MD} s'allume



La fonction SafeSense^{MD} est activée et fonctionne correctement



Si vous gardez la main sur la section SafeSense^{MD} pendant plus de 3 secondes, la déchiqueteuse s'êteindra



ENERGY SAVINGS SYSTEM

SYSTÈME D'ÉCONOMIE D'ÉNERGIE

Efficacité énergétique optimale en permanence (en service et hors service).

- Économise de l'énergie de quatre manières : produits électroniques très efficaces sur le plan énergétique, prévention des blocages, mode attente et mode sommeil.
- Le mode sommeil arrête la déchiqueteuse après 2 minutes d'inactivité.

EN MODE VEILLE (SLEEP)

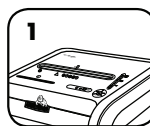

En mode veille

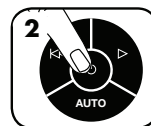

Pour sortir du panneau de contrôle tactile en mode veille

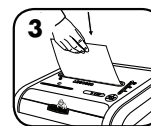

insérer le papier

MAINTENANCE DE BASE

NETTOYAGE DES CAPTEURS INFRAROUGE DE DÉMARRAGE AUTOMATIQUE

Les capteurs de détection du papier sont conçus pour un fonctionnement sans maintenance. Toutefois, dans de rares cas, les capteurs peuvent être bloqués par de la poussière de papier et entraîner le fonctionnement du moteur même en l'absence de papier.

(Remarque : Deux capteurs de détection du papier se trouvent au centre de la fente d'insertion du papier).

POUR NETTOYER LES CAPTEURS



1
Éteindre et débrancher le destructeur

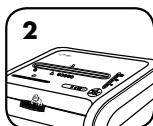

2
Repérer le capteur infrarouge de démarrage automatique

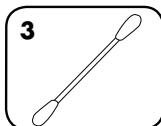

3
Tremper un coton-tige dans de l'alcool à friction

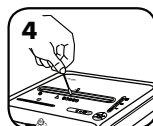

4
Nettoyer toutes les saletés des capteurs de papier avec le coton-tige

HUILAGE DU DESTRUCTEUR

Tout destructeur à coupe croisée nécessite de l'huile pour assurer des performances optimales. S'il n'est pas huilé, l'appareil pourrait avoir une capacité réduite, faire des bruits dérangeants lors de la destruction et finalement, s'arrêter de fonctionner. Pour éviter ces problèmes, nous vous recommandons d'huiler votre destructeur à chaque fois que vous videz votre corbeille à papier.

SUIVRE LA PROCEDURE D'HUILAGE CI-DESSOUS ET LA REPETER DEUX FOIS

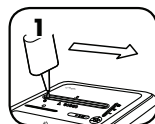

1
*Mettre de l'huile en travers de l'insertion

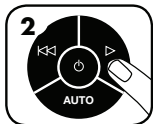

2
Appuyer et maintenir enfoncée la touche Avancer (▷) pendant (2 à 3 secondes)

ATTENTION *N'utiliser que de l'huile végétale dans un conteneur à long col sans aérosol telle que l'huile Fellowes n° 35250.



DÉPANNAGE



Contenant ouvert : La déchiqueteuse ne fonctionnera pas si la contenant du boîtier est ouverte. Lorsque le voyant est allumé, fermez la contenant pour reprendre le déchiquetage.



Contenant plein : Lorsque le voyant s'allume, le contenant de déchets de la déchiqueteuse est plein et doit être vidé. Utilisez le sac de déchets Fellowes 36054.



Retirer le papier : Lorsqu'il s'allume, enclenchez la marche arrière (◀◀) et retirez le papier Réduisez la quantité de papier à une quantité acceptable et remettez dans l'entrée de papier.



Voyant SafeSense^{MD} : Si les mains sont trop proches de l'entrée de papier, le voyant SafeSense^{MD} s'allumera et la déchiqueteuse cessera de déchiqueter. Si la fonction SafeSense^{MD} est activée pendant 3 secondes, la déchiqueteuse s'éteindra automatiquement et l'utilisateur doit enfoncer la touche de courant sur le panneau de commande pour reprendre le déchiquetage. Cycle d'auto nettoyage : Shredder périodiquement des cycles de marche avant et arrière durable 3-6 secondes (225Ci seulement).

GARANTIE LIMITÉE DU PRODUIT

Garantie limitée : Fellowes, Inc. (« Fellowes ») garantit que les pièces de l'appareil sont libres de tout vice de matériau et de fabrication et offre service et soutien pendant une période de 2 ans à partir de la date d'achat par le consommateur original. Fellowes garantit que les lames de coupe de l'appareil sont libres de tout vice de matériau ou de fabrication pendant la durée de vie de la déchiqueteuse. Si une pièce s'avère défectueuse durant la période de garantie, votre seul et unique recours sera la réparation ou le remplacement de la pièce à la discrétion et aux frais de Fellowes. Cette garantie ne couvre pas les cas de mauvaise utilisation, mauvaise manipulation, ne pas se conformer aux normes d'usage du produit, l'utilisation de la déchiqueteuse avec un courant inapproprié (autre qu'indiqué sur l'étiquette) ou une réparation interdite. Fellowes se réserve le droit de facturer aux consommateurs tous coûts

supplémentaires encourus par Fellowes pour fournir des pièces ou les services à l'extérieur du pays où la déchiqueteuse a été vendue à l'origine par un revendeur autorisé. TOUTE GARANTIE IMPLICITE, Y COMPRIS CELLE DE QUALITÉ MARCHANDE OU D'ADAPTATION À UNE UTILISATION PARTICULIÈRE, SE LIMITE PAR LA PRÉSENTE À LA DURÉE DE LA PÉRIODE DE GARANTIE APPROPRIÉE ÉTABLIE DANS CE DOCUMENT. En aucun cas, Fellowes ne sera tenue responsable de quelque façon que ce soit de tout dommage indirect ou consécutif attribuable à ce produit. Cette garantie vous donne des droits juridiques spécifiques. La durée, les modalités et les conditions de cette garantie s'appliquent partout au monde sauf dans les cas où différentes limites, restrictions ou conditions pourraient être exigées par la loi locale. Pour plus de détails ou pour obtenir un service sous cette garantie, veuillez nous contacter ou contacter votre concessionnaire.

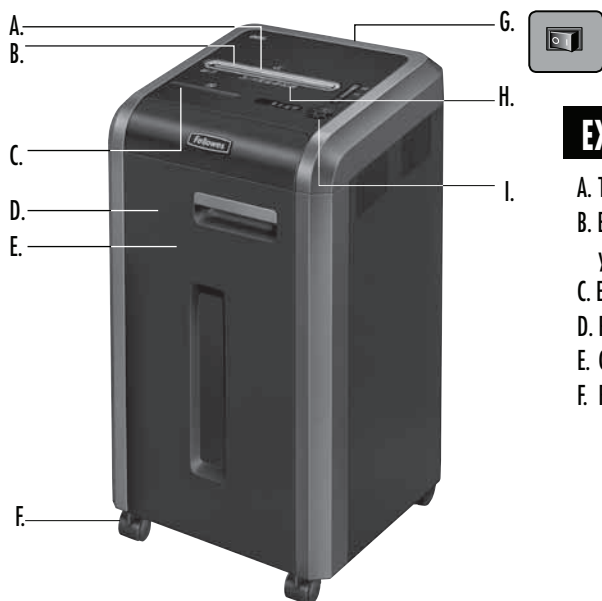

EXPLICACIÓN

- | | | |
|---|---|---|
| <p>A. Tecnología SafeSense®
B. Entrada para tarjetas y papel
C. Entrada de tarjeta
D. Puerta
E. Cesta
F. Rueditas (4)</p> | <p>G. Interruptor de desconexión de la energía
○ 1. APAGADO
I 2. ENCENDIDO
H. Consulte las instrucciones de seguridad</p> | <p>I. Panel de control e indicadores luminosos
◀◀ 1. Retroceso
⏻ 2. ENCENDIDO/APAGADO
▶ 3. Avance
4. Botón automática
🗑️ 5. Papelera abierta (rojo)
🗑️ 6. Papelera llena (rojo)
🗑️ 7. Quitar papel (rojo)
⚠️ 8. Indicador de SafeSense (amarillo)</p> |
|---|---|---|

CAPACIDADES

Destruye: papel, tarjetas de crédito de plástico, CD/DVD, grapas, sujetapapeles y correo basura

No destruye: etiquetas adhesivas, papel de formularios continuos, transparencias, periódicos, cartón, sujetapapeles grandes, laminados, carpetas de archivos, radiografías ni plástico, a excepción de los mencionados anteriormente

Tamaño de corte del papel:

Corte cruzado (225Ci) 4 mm x 38 mm (5/32 x 1 1/2 pulg.)
Corte en tira (225i) 5,8 mm (7/32 pulg.)

Máximo:

Hojas por pasada (Corte cruzado) 22*
Hojas por pasada (Corte en tira) 22*
CD/tarjetas por pasada 1*
Ancho de la entrada del papel 240 mm (9,5 pulg.)

*Papel de 21,59 x 27,94 cm (8,5 x 11 pulg.), 75 g (20 lb) a 120 V, 60 Hz, 225Ci 8A, 225i 6A; si el papel es más pesado, está húmedo o el voltaje es otro, la capacidad puede disminuir. Máximo frecuencia de uso diario recomendada: 5,500 (225Ci)/5,000 (225i) hojas, 200 tarjetas; 10 CD

Las trituradoras SafeSense® de Fellowes están diseñadas para funcionar en la oficina, en ambientes con temperaturas de 50 a 80 °F (10 a 26 °C) y 40 a 80% de humedad relativa.

⚠️ ADVERTENCIA: INSTRUCCIONES DE SEGURIDAD IMPORTANTES ¡Léalas antes de usar la máquina!

- Los requisitos de operación, mantenimiento y servicio se cubren en el manual de instrucciones. Lea dicho manual en su totalidad antes de operar las trituradoras.
- Mantenga la trituradora alejada de niños y mascotas. Mantenga las manos alejadas de la entrada de papel. Siempre apague o desenchufe la trituradora cuando no esté en uso.
- Mantenga objetos extraños (guantes, joyas, ropa, cabello, etc.) lejos de las aberturas de la trituradora. Si algún objeto se introduce en la abertura superior, ponga la trituradora en Retroceso (<<) para retirar el objeto.
- Nunca utilice productos en aerosol, lubricantes a base de petróleo u otros productos inflamables para limpiar la trituradora ni cerca de ella. No utilice aire comprimido para limpiar la trituradora.
- No utilice la trituradora si está dañada o defectuosa. No desarme la trituradora. No coloque la trituradora cerca ni sobre una fuente de calor o agua.
- Esta trituradora posee un Interruptor de desconexión de energía (G) que debe estar en la posición de ENCENDIDO (ON) (I) para funcionar. En caso de emergencia, coloque el interruptor en APAGADO (O). Esta acción detendrá la trituradora de inmediato.
- Evite tocar las cuchillas cortantes expuestas debajo del cabezal de la trituradora.
- Use solamente la entrada indicada para CD/tarjetas. Mantenga los dedos alejados de la entrada para CD.
- No sitúe objetos extraños en la entrada de papel.
- La trituradora debe enchufarse en una toma o enchufe de pared con descarga a tierra que tenga el voltaje y amperaje que se indican en la etiqueta. La toma o enchufe con descarga a tierra debe estar instalada cerca del equipo y ser de fácil acceso. No deben usarse con este producto convertidores de energía, transformadores ni cables prolongadores.
- RIESGO DE INCENDIO – NO destruya tarjetas de salud con chips de sonido o baterías.
- Para uso en áreas cubiertas únicamente.
- Desconecte trituradora antes de la limpieza o el mantenimiento.

OPERACIÓN BÁSICAS DE LA DESTRUCTORA

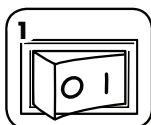

Enchúfela y coloque el interruptor de desconexión de la energía en la posición de ENCENDIDO (I)



Presione el botón de encendido (I) para activar la máquina



Introduzca el papel o la tarjeta directamente en la entrada de papel y suéltelo

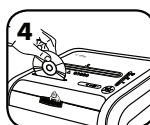

Mantenga el CD en el borde, cárguelo en la entrada de CD y suéltelo



Cuando termine de destruir, presione el botón de apagado (O)



No haga nada y la destructora pasará al modo latente

CARACTERÍSTICAS AVANZADAS DEL PRODUCTO



100% JAM PROOF

Sistema a prueba de atascos
Elimina los atascos de papeles y supera los trabajos.



SAFESENSE TECHNOLOGY®

Tecnología SafeSense® patentada
Detiene la destrucción inmediatamente cuando las manos tocan la abertura para papel



ENERGY SAVINGS SYSTEM™

Sistema de ahorro de energía
Óptima eficiencia energética todo el tiempo – en uso y fuera de uso.



100% JAM PROOF

OPERACIÓN DEL SISTEMA A PRUEBA DE ATASCOS*
Elimina los atascos de papeles y supera los trabajos.

1 Prevención avanzada de atascos: Medición electrónica del espesor del papel, para evitar atascos:

2

3



Hasta el nivel ROJO: Se han introducido demasiadas hojas.

Hasta el nivel AMARILLO: Productividad óptima.

Hasta el nivel VERDE: Se pueden agregar más hojas.

Retire varias hojas hasta que el indicador esté debajo del nivel rojo.

Siga con la destrucción con la protección total contra atascos



100% JAM PROOF

Si se produce una carga incorrecta:

Se encenderán todas las luces indicadoras, y la destructora hará una pausa de 3 a 6 segundos

Espera a que las luces dejen de estar intermitentes, para que se complete la corrección automática. Luego continuará la destrucción normalmente.

Si la luz se enciende después de que se ha invertido el papel, presione el botón de retroceso y retire el papel. Si no lo hace, continuará la destrucción normalmente.

*Es 100% a prueba de atascos cuando se utiliza según el manual del usuario



SAFESENSE TECHNOLOGY®

OPERACIÓN DE LA TECNOLOGÍA SAFESENSE®

Detiene inmediatamente la destrucción cuando las manos tocan la abertura para papel.

CONFIGURACIÓN Y PRUEBA



Encienda (I) la destructora para activar SafeSense®



Toque el área de prueba y espere a que el indicador de SafeSense® se encienda

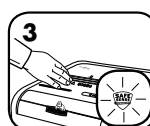

SafeSense® está activa y funciona correctamente

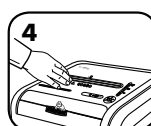

Si se deja la mano por más de 3 segundos en el área de seguridad SafeSense®, la trituradora de papel se apagará



ENERGY SAVINGS SYSTEM™ SISTEMA DE AHORRO DE ENERGÍA

Óptima eficiencia energética todo el tiempo – en uso y fuera de uso.

- Cuatro maneras de ahorrar energía: circuito electrónico con bajo consumo energético, prevención de atascos, modo de reserva y modo de suspensión.
- El modo de suspensión apaga la destructora después de 2 minutos de inactividad.

CARACTERÍSTICAS DEL MODO LATENTE



En modo latente

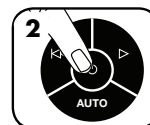

Para salir del modo latente, toque el panel de control



inserte papel

Si desea obtener más información acerca de todas las características avanzadas del producto de Fellowes, visite www.fellowes.com

MANTENIMIENTO DEL PRODUCTO

LIMPIEZA DE LOS SENSORES INFRARROJOS DE INICIO AUTOMÁTICO

Los sensores de detección de papel están diseñados para funcionar sin ningún mantenimiento. Sin embargo, en raras ocasiones los sensores podrían bloquearse debido a polvo de papel que hace que el motor siga funcionando aún cuando no haya papel.

(Nota: en el centro de la entrada de papel se encuentran dos sensores de detección de papel).

PARA LIMPIAR LOS SENSORES



1 Apague y desenchufe la destructora



2 Localice el sensor de infrarrojos de inicio automático

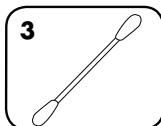

3 Impregne un bastoncillo de algodón con alcohol

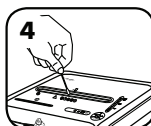

4 Limpie la contaminación de los sensores de papel con el bastoncillo de algodón

ENGRASE DE LA DESTRUCTORA

Todas las destructoras de corte cruzado necesitan aceite para funcionar al máximo de su rendimiento. Si una máquina no se engrasa, podría ver reducido el número de hojas que puede destruir, producir un ruido molesto al destruir e incluso dejar de funcionar. Para evitar estos problemas, recomendamos engrasar la destructora cada vez que se vacíe la papelera.

REALICE EL SIGUIENTE PROCEDIMIENTO DE ENGRASE Y REPÍTALO DOS VECES

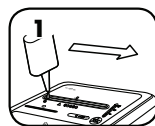

*Aplique aceite en la entrada

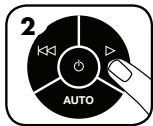

2 Mantenga pulsada la tecla (<<) de retroceso (2 a 3 segundos)

PRECAUCIÓN *Use sólo aceite vegetal que no sea en aerosol en los contenedores de boquilla larga como el Fellowes No. 35250 

SOLUCIÓN DE PROBLEMAS

 **Papelera abierta:** La trituradora no funcionará si la puerta de la papelera está abierta. Cuando está encendido este indicador, cierre la papelera para reanudar el corte.

 **Papelera llena:** Cuando está encendido, la papelera de la trituradora está llena y se debe vaciar. Use una bolsa de residuos Fellowes 36054.

 **Quitar papel:** Cuando está iluminado, presione retroceso (<<<) y retire el papel. Reduzca la cantidad de papel a una adecuada y vuelva a cargarlo en la entrada de papel.

 **Indicador SafeSense®:** Si las manos están demasiado cerca de la entrada del papel, se encenderá el indicador SafeSense® y la trituradora dejará de funcionar. Si SafeSense® está activo por 3 segundos, la trituradora se apagará automáticamente y el usuario deberá presionar el botón de encendido en el panel de control para reanudar el corte.

Ciclo de autolimpieza: La trituradora periódicamente realiza un ciclo de avance y retroceso que dura entre 3 y 6 segundos (225Ci solamente).

GARANTÍA LIMITADA DEL PRODUCTO

Garantía limitada: Fellowes, Inc. ("Fellowes") garantiza que las piezas de la máquina estarán libres de defectos de material y mano de obra y proporciona servicio y soporte técnico durante 2 años a partir de la fecha en que el consumidor original haya adquirido el producto. Fellowes garantiza que las cuchillas cortantes de la máquina estarán libres de defectos de material y mano de obra durante la vida útil de la destructora. Si se encuentra algún defecto en cualquiera de las piezas durante el período de garantía, la única y exclusiva solución será la reparación o el cambio de la pieza defectuosa, a criterio y cuenta de Fellowes. Esta garantía no rige para casos de abuso, uso indebido, incapacidad de cumplir con las normas de uso del producto, operación de la trituradora usando una fuente de energía indebida (distinta a la que se indica en la etiqueta), o reparaciones no autorizadas. Fellowes se reserva el derecho a cobrar a los consumidores los

costos adicionales en que incurra Fellowes para suministrar piezas o servicios fuera del país en el que un revendedor autorizado haya vendido originalmente la trituradora. POR MEDIO DEL PRESENTE, TODA GARANTÍA IMPLÍCITA, INCLUIDA LA GARANTÍA DE COMERCIABILIDAD O ADAPTABILIDAD PARA UN PROPÓSITO ESPECÍFICO, SE LIMITA AL PERÍODO DE DURACIÓN CORRESPONDIENTE DE LA GARANTÍA CONFERIDA ANTERIORMENTE. En ningún caso, Fellowes será responsable de cualquier daño, directo o indirecto, que pueda atribuírsele a este producto. Esta garantía le confiere derechos legales específicos. La duración, los términos y las condiciones de esta garantía son válidos en todo el mundo, excepto en los lugares donde la legislación local exija limitaciones, restricciones o condiciones diferentes. Para obtener más detalles o recibir servicio conforme a esta garantía, comuníquese con nosotros o con su distribuidor.



CUSTOMER SERVICE & SUPPORT

www.fellowes.com

United States: 1-800-955-0959

Canada: 1-800-665-4339

Mexico: 001-800-514-9057



1789 Norwood Avenue, Itasca, Illinois 60143 • 1-800-955-0959 • www.fellowes.com

© 2017 Fellowes, Inc. | Part #409608 Rev B